

## 1. Modèle SB 400

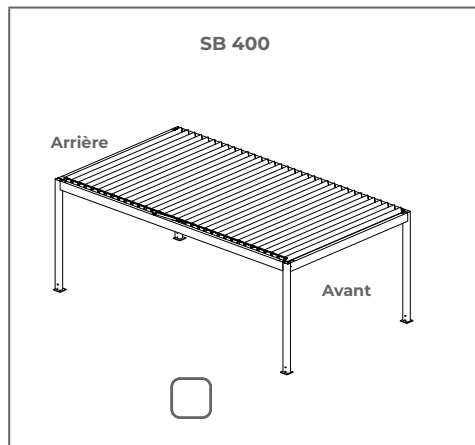

## 2. Variante de la pergola

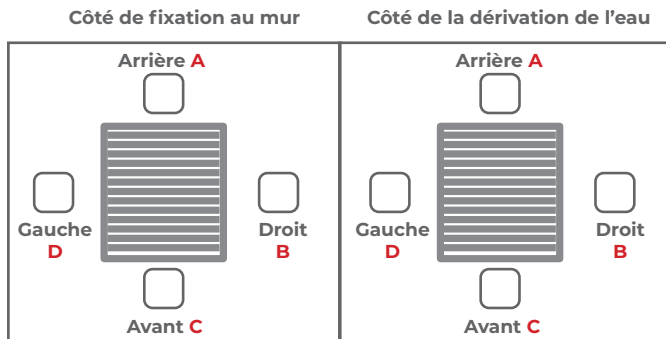
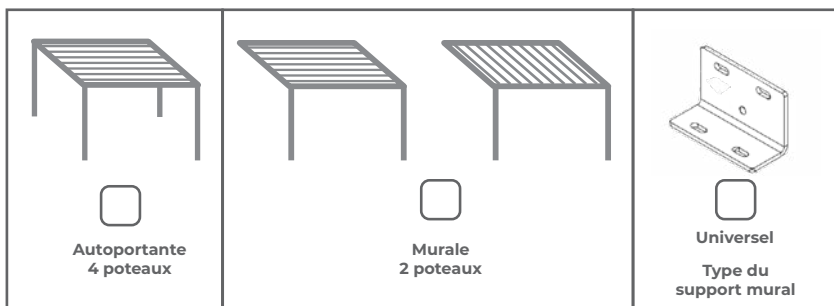

## 3. Est-ce que le système est modulaire?

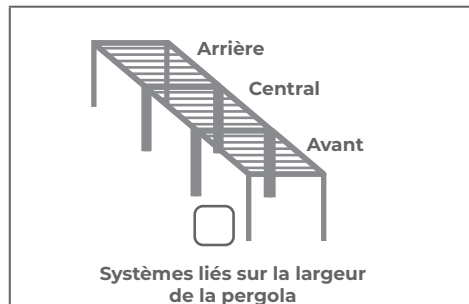
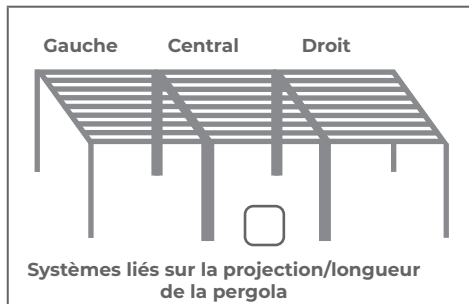
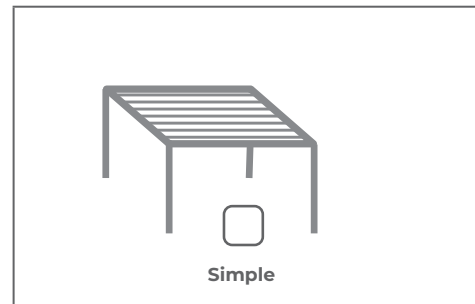

## 4. Couleurs

Construction	Lames
<input type="checkbox"/> Ral 9016 mat	<input type="checkbox"/>
<input type="checkbox"/> FSM 71319 structuré	<input type="checkbox"/>
<input type="checkbox"/> RAL 7016 mat	<input type="checkbox"/>
Autre couleur RAL* Construction	
<input type="text"/>	
Autre couleur RAL* Lames	
<input type="text"/>	

\* avec la plus-value

## 5. Couleurs du masque

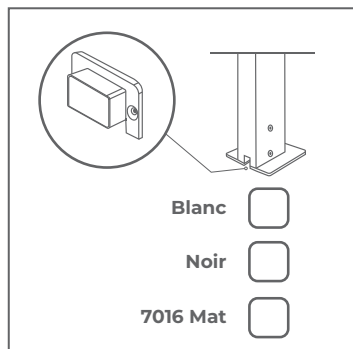

## 6. Direction de rotation des lames

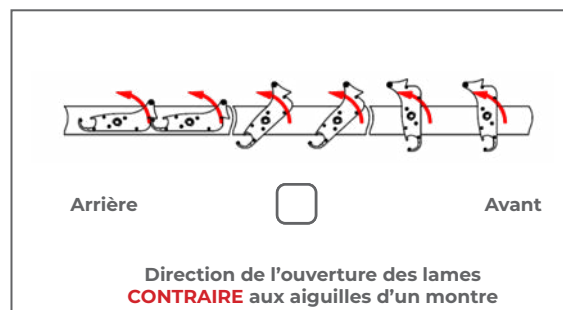

## 7. Pente de toit

Toit sans pente

Toit en pente vers le moteur

Toit en pente du moteur \*

\* Toit en pente du moteur en standard

\*\* pente transversale des fins des lames de 20 mm

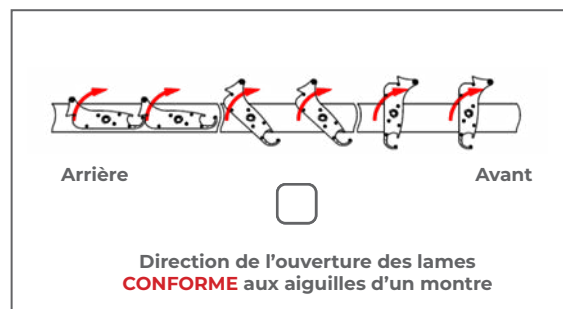

8. Pieds:

INDIQUEZ LA DIRECTION DE DÉRIVATION DE L'EAU

\*Les trous de dérivation de l'eau dans le côté plus long du poteau

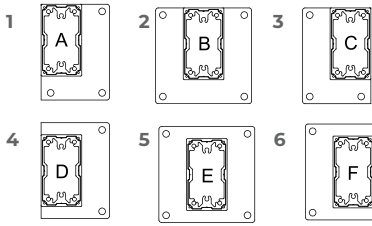
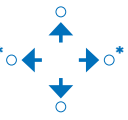

8 X- SANS POTEAU

9 M-FIXATION MURALE

Z-PIED AFFLEURANT



Z-PIED AJUSTABLE

9. Entrez le type de pied dans les grilles blanches appropriées, pour chaque module commandé (max 4 sur un formulaire)

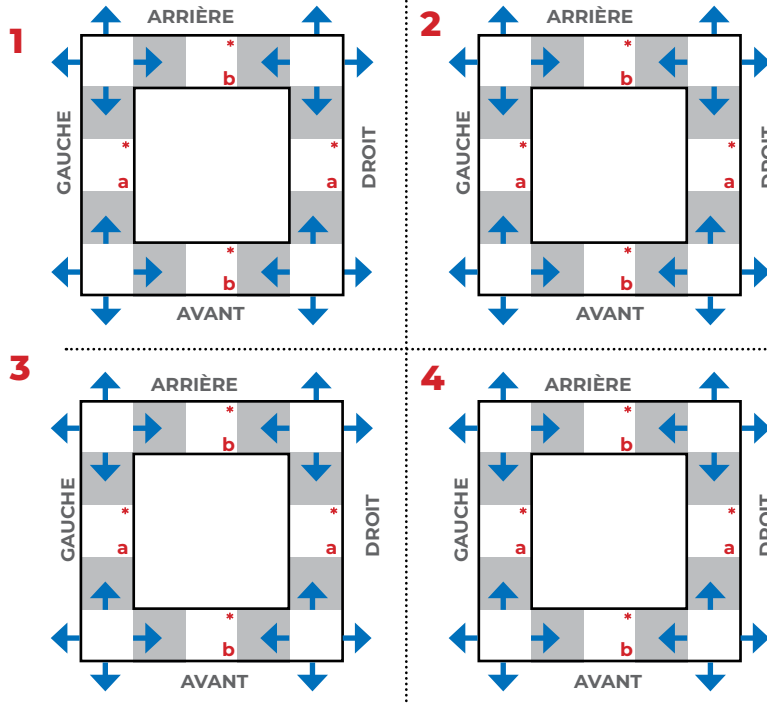

\* POUR LES POTEUX INTERMÉDIAIRES IL Y A UNE PLUS-VALUE DANS CES POTEUX IL N'Y A PAS DE DÉRIVATION DE L'EAU

ORIENTATION DES POTEUX INTERMÉDIAIRES

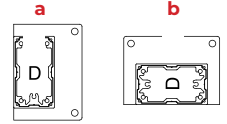

10. Dimensions

No.	Largeur max 4000 mm	Projection/ Longueur max 7000 mm	Hauteur sous la barre max 2800 mm	Côté de commande Gauche/Droit	Côté de fixation au mur Gauche/Droit Avant/Arrière	Côté de dérivation de l'eau Gauche/Droit Avant/Arrière	Module: 1. Simple 2. Gauche/Central/Droit 3. Avant/Central/Arrière	Poteau intermédiaire Gauche/Droit Avant/Arrière	poteau intermédiaire SYMÉTRIQUE  ou Donnez l'emplacement du poteau intermédiaire***
1									
2									
3									
4									

11. Commande

Moteur Picolo 230V 0-90°

Moteur Pergola 24V 0-120°

Somfy slim RTS

Somfy slim IO

Elero Combio 868

Somfy IO Louver

\*\* Contrôleur BLEBOX

Moteur Pergola 12V + kit solaire

Télécommande 5-canaux RTS

Télécommande 5-canaux IO

Télécommande 5-canaux Elero

Télécommande 5-canaux IO Louver

\*\* commande compris dans le prix

\* commande avec une plus-value

\*\* commande compris dans le prix

Inspection supplémentaire dans la poutre derrière le support du moteur

Les accessoires supplémentaires télécommandes, capteurs, etc.

Adresse de livraison:

L'acheteur déclare qu'il parle couramment le français et comprend les déclarations faites et reçues en français. Il a pris connaissance du contenu de la commande et a lu et accepté le contenu des Conditions Générales de Vente, des Conditions Générales de Garantie et de la Documentation Technique et d'Exploitation ainsi que le contenu de la Déclaration de Performance. Dans le cas de systèmes externes, la déclaration de conformité dans le cas de systèmes motorisés et les informations pour l'installation d'éléments de sécurité dans le cas de systèmes internes avec chaîne et cordon, disponibles sur le site Web: [www.selt.com/dte-fr](http://www.selt.com/dte-fr)

Signature

Acheteur

Date

12. Éclairage LED

Bande LED sur les gouttières dans la pergola

LED 3200K COB

LED 4000K

Spots LED dans les lames 3300K\*

\* récepteur radio conforme à la commande choisie compris dans le prix

12. Éclairage LED

Mi light + Télécommande (incluse)

Somfy white Led Receiver IO

Somfy Lighting Slim Receiver RTS

Elero Combio 868 LI

BLEBOX W LightBOX SPIRO

14. Fixation de l'alimenteur LED, poteau préparé pour le montage

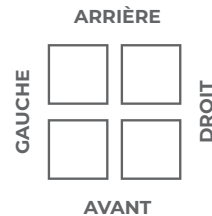

Remarques: